

LAWA PRZY ŚCIANIE ISTNIEJĄCEJ

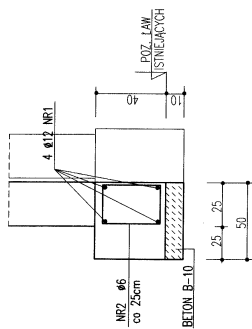

STOPA F-1 SZT.1

LAWY POD ŚCIANY GR. 25cm

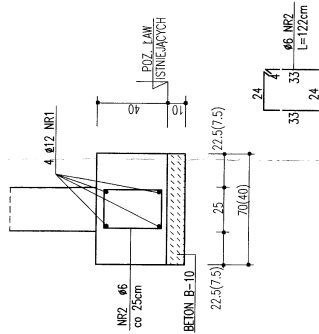

STOPA F-2 SZT.2

LAWY POD ŚCIANY GR. 38cm

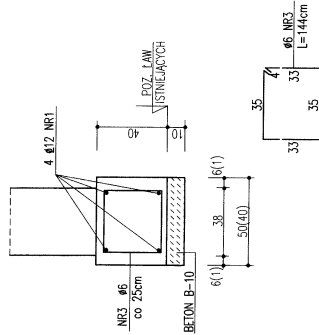

STOPY BETONOWE

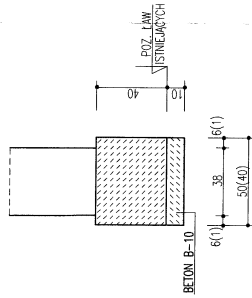

STOPA F-3 SZT.4

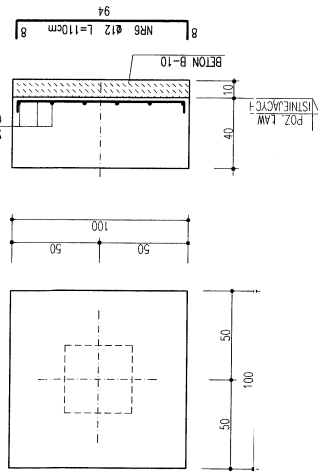

BETON B-15
STAL S195X Ø A-I
34GS Ø A-III

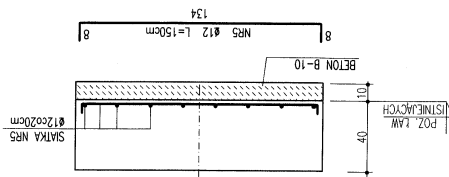
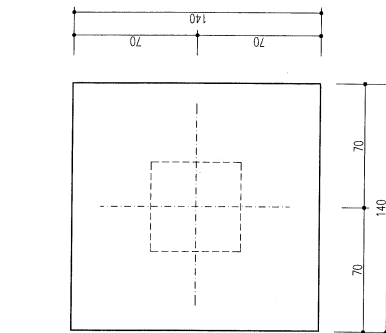
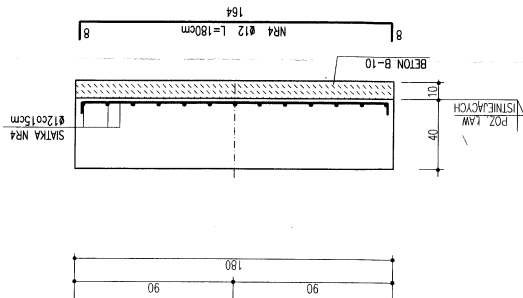
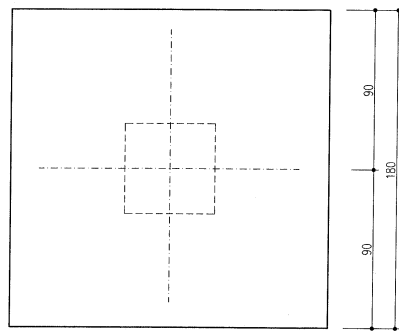

Projektował: mgr inż. Witold Krawczyk	2794/LB94	Data: 01.2003	
Opracował: Stefan Gozdzinski	307/LB/76	307/LB/76	
Sprawił: inż. Marián Dęca	307/LB/76	307/LB/76	
Kier. pracami: inż. Marián Dęca	307/LB/76	307/LB/76	
Nr umowy: EP9-1774/02 Tom 2		Skala: 1:20	

Wzrost: 1,70

Wzrost: 1,70

Wzrost: 1,70

Wzrost: 1,70

Wzrost: 1,70

Wzrost: 1,70

Wzrost: 1,70

Wzrost: 1,70

Wzrost: 1,70

Wzrost: 1,70

Wzrost: 1,70

Wzrost: 1,70

Wzrost: 1,70

Wzrost: 1,70

Wzrost: 1,70

Wzrost: 1,70

Wzrost: 1,70

Wzrost: 1,70

Wzrost: 1,70

Wzrost: 1,70

Wzrost: 1,70

Wzrost: 1,70

Wzrost: 1,70

Wzrost: 1,70

Wzrost: 1,70

Wzrost: 1,70

Wzrost: 1,70

Wzrost: 1,70

Wzrost: 1,70

Wzrost: 1,70

Wzrost: 1,70

Wzrost: 1,70

Wzrost: 1,70

Wzrost: 1,70

Wzrost: 1,70

Wzrost: 1,70

Wzrost: 1,70

Wzrost: 1,70

Wzrost: 1,70

Wzrost: 1,70

Wzrost: 1,70

Wzrost: 1,70

Wzrost: 1,70

Wzrost: 1,70

Wzrost: 1,70

Wzrost: 1,70

Wzrost: 1,70

Wzrost: 1,70

Wzrost: 1,70

Wzrost: 1,70

Wzrost: 1,70

Wzrost: 1,70

Wzrost: 1,70

Wzrost: 1,70

Wzrost: 1,70

Wzrost: 1,70

Wzrost: 1,70

Wzrost: 1,70

Wzrost: 1,70

Wzrost: 1,70

Wzrost: 1,70

Wzrost: 1,70

Wzrost: 1,70

Wzrost: 1,70

Wzrost: 1,70

Wzrost: 1,70

Wzrost: 1,70

Wzrost: 1,70

Wzrost: 1,70

Wzrost: 1,70

Wzrost: 1,70

Wzrost: 1,70

Wzrost: 1,70

Wzrost: 1,70

Wzrost: 1,70

Wzrost: 1,70

Wzrost: 1,70

Wzrost: 1,70

Wzrost: 1,70

Wzrost: 1,70

Wzrost: 1,70

Wzrost: 1,70

Wzrost: 1,70

Wzrost: 1,70

Wzrost: 1,70

Wzrost: 1,70

Wzrost: 1,70

Wzrost: 1,70

Wzrost: 1,70

Wzrost: 1,70

Wzrost: 1,70

Wzrost: 1,70

Wzrost: 1,70

Wzrost: 1,70

Wzrost: 1,70

Wzrost: 1,70

Wzrost: 1,70

Wzrost: 1,70

Wzrost: 1,70

Wzrost: 1,70

Wzrost: 1,70

Wzrost: 1,70

Wzrost: 1,70

Wzrost: 1,70

Wzrost: 1,70

Wzrost: 1,70

Wzrost: 1,70

Wzrost: 1,70

Wzrost: 1,70

Wzrost: 1,70

Wzrost: 1,70

Wzrost: 1,70

Wzrost: 1,70

Wzrost: 1,70

Wzrost: 1,70

Wzrost: 1,70

Wzrost: 1,70

Wzrost: 1,70

Wzrost: 1,70

Wzrost: 1,70

Wzrost: 1,70

Wzrost: 1,70

Wzrost: 1,70

Wzrost: 1,70

Wzrost: 1,70

Wzrost: 1,70

Wzrost: 1,70

Wzrost: 1,70

Wzrost: 1,70

Wzrost: 1,70

Wzrost: 1,70

Wzrost: 1,70

Wzrost: 1,70

Wzrost: 1,70

Wzrost: 1,70

Wzrost: 1,70

Wzrost: 1,70

Wzrost: 1,70

Wzrost: 1,70

Wzrost: 1,70

Wzrost: 1,70

Wzrost: 1,70

Wzrost: 1,70

Wzrost: 1,70

Wzrost: 1,70

Wzrost: 1,70

Wzrost: 1,70

Wzrost: 1,70

Wzrost: 1,70

Wzrost: 1,70

Wzrost: 1,70

Wzrost: 1,70

Wzrost: 1,70

Wzrost: 1,70

Wzrost: 1,70

Wzrost: 1,70

Wzrost: 1,70

Wzrost: 1,70

Wzrost: 1,70

Wzrost: 1,70

Wzrost: 1,70

Wzrost: 1,70

Wzrost: 1,70

Wzrost: 1,70

Wzrost: 1,70

Wzrost: 1,70

Wzrost: 1,70

Wzrost: 1,70

Wzrost: 1,70

Wzrost: 1,70

Wzrost: 1,70

Wzrost: 1,70

Wzrost: 1,70

Wzrost: 1,70

Wzrost: 1,70

Wzrost: 1,70

Wzrost: 1,70

Wzrost: 1,70

Wzrost: 1,70

Wzrost: 1,70

Wzrost: 1,70

Wzrost: 1,70

Wzrost: 1,70

Wzrost: 1,70

Wzrost: 1,70

Wzrost: 1,70

Wzrost: 1,70

Wzrost: 1,70

Wzrost: 1,70

Wzrost: 1,70

Wzrost: 1,70

Wzrost: 1,70

Wzrost: 1,70

Wzrost: 1,70

Wzrost: 1,70

Wzrost: 1,70

Wzrost: 1,70

Wzrost: 1,70

Wzrost: 1,70

Wzrost: 1,70

Wzrost: 1,70

Wzrost: 1,70

Wzrost: 1,70

Wzrost: 1,70

Wzrost: 1,70

Wzrost: 1,70

Wzrost: 1,70

Wzrost: 1,70

Wzrost: 1,70

Wzrost: 1,70

Wzrost: 1,70

Wzrost: 1,70

Wzrost: 1,70

Wzrost: 1,70

Wzrost: 1,70

Wzrost: 1,70

Wzrost: 1,70

Wzrost: 1,70

Wzrost: 1,70

Wzrost: 1,70

Wzrost: 1,70

Wzrost: 1,70

Wzrost: 1,70

Wzrost: 1,70

Wzrost: 1,70

Wzrost: 1,70

Wzrost: 1,70

Wzrost: 1,70

Wzrost: 1,70

Wzrost: 1,70

Wzrost: 1,70

Wzrost: 1,70

Wzrost: 1,70

ZADEKLOWANIE ISTNIEJĄCEJ KLATKI SCHODOWEJ

W POZIOMIE PARTERU

5-5

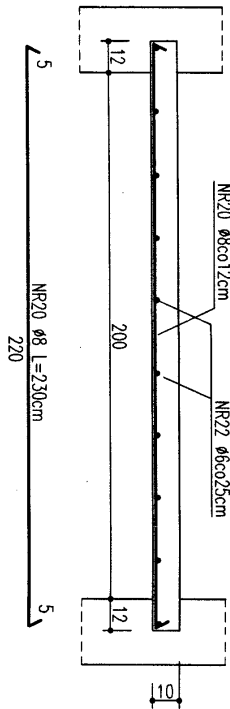

ZADEKLOWANIE ISTNIEJĄCEJ KLATKI SCHODOWEJ

W POZIOMIE PIĘTRA

4-4

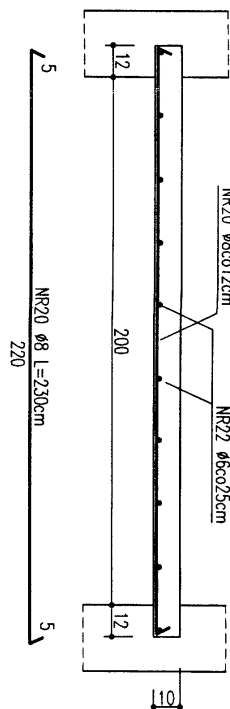

6-6

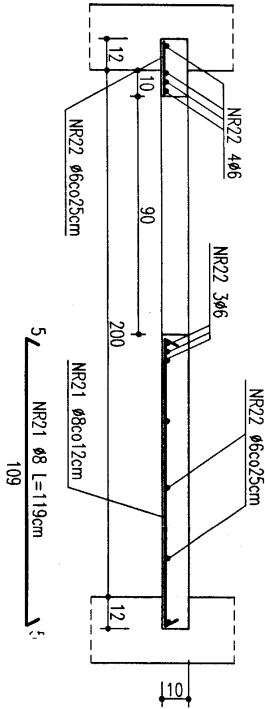

7-7

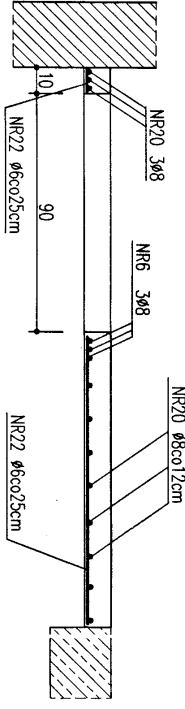

BETON B-15
STAL S33X Ø A-I
34GS Ø A-III

Projektował:	mgr inż. Witold Krawczyk	2794/Lb/94	Data:	01.2003
Opracował:	Stefan Górzyński			
Sprawił:	inż. Marian Dąca	307/Lb/76		
Kier. pracowni:	inż. Marian Dąca	307/Lb/76		
Nr umowy:	EP9-1774/02 Tom 2	Zmiany:		Podziałka: 1:20

Eskoprojekt S.A.
Oddział Lublin

Obiekt: SZKOŁA PODSTAWOWA W KACZÓRKACH
KACZÓRKI GMINA KRASNOBROD DZIAŁKA NR 422 I 432/2

Nr archiwizacji: 3-01016

Typul rysunku: PŁYTY DEKLUJĄCE W ISTNIEJĄCEJ KLATCE SCHODOWEJ

Arkuszy: A-3

Nr kolejny: 7